

la perfumería

de Mercadona

Badakizu zer
SEKRETU
dugun GABON
hauetarako?

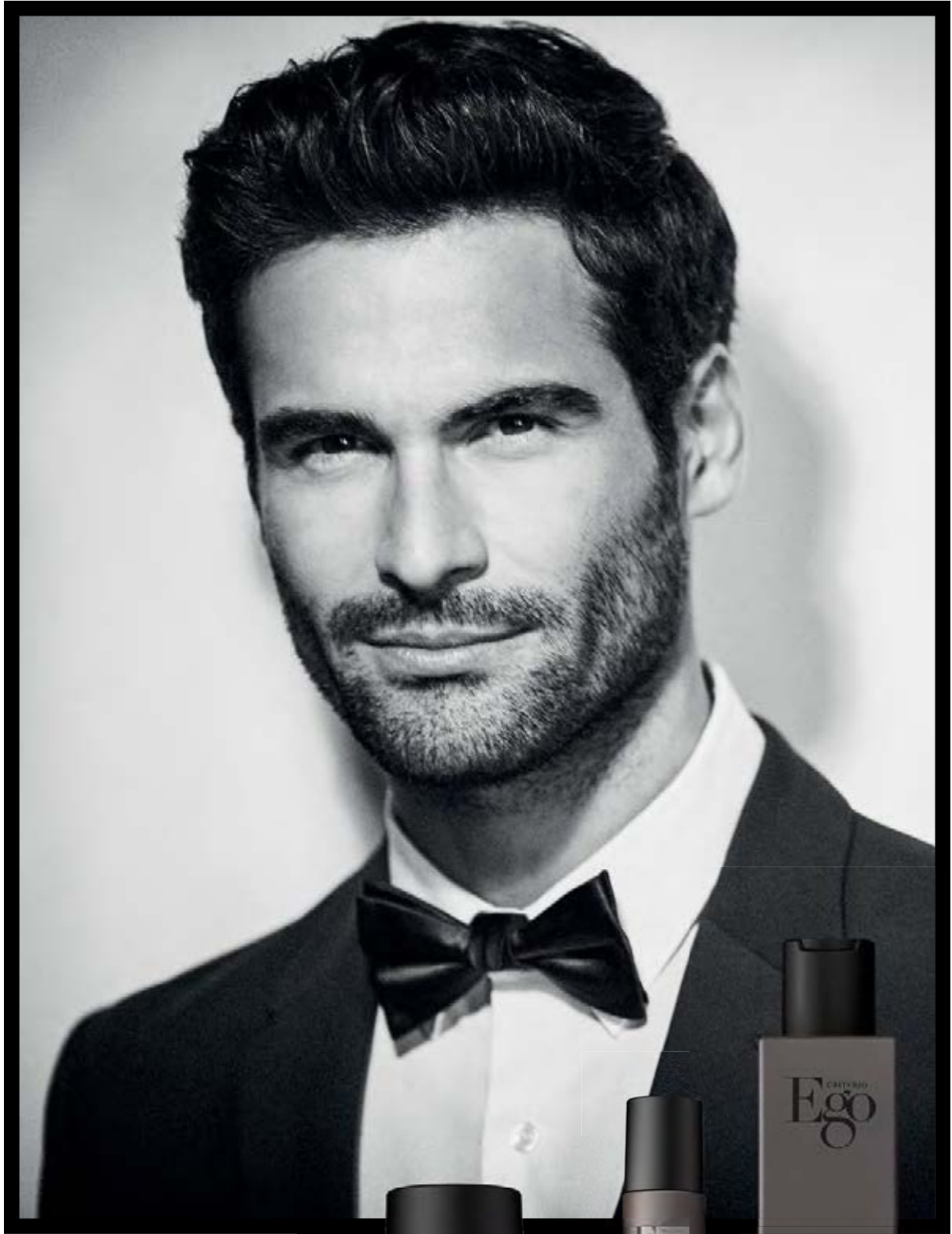

CRITERIO
Ego

AURKIBIDEA

04 GABON HAUETARAKO LURRINDEGIAK DUEN SEKRETUA

12 MY SOUL

Festa hauetako makillajeen lookak bereganatu ditu *glitterrak*.
My Soul, liluratzeko bilduma amestua.

16 LAU URTAROAK

Utz iezaiozu *MySoul* itzal-paleta koloretsuari lilura zaitzan, eta erakutsi harro zure makillaje-lookak, urte osoan. Has dadila ikuskizuna!

18 UKITU IKUSEZINA

Kalitatezko brotxak erabiltzen ditugunean, berehala nabaritzen da emaitza larruazalean. Ikasi gehiago makillaje ona izateko tresna ahaltzenari buruz.

20 BLUE SHINE

Lore- eta fruta-usain ukituak, egur-ukituak, perfumearen intentsitate eta finkatze handiagoa, diseinu bakarrak... Blue Shine distira egiteko sortu da.

22 MY MOMENT

Zure unea bilatzeko eta aurpegiko eta gorputzeko azala behar bezala zaintzeko prest?

26 OPARIAK EGITEKO ARTEA

Guztiak harrিতa uzteko eta Gabonak bizitzeko prest? Kosmetika-, edertasun- eta fragantzia-produktuen hautaketa onena.

36 HORI NAHI DUT!

Aurten etxeko txikiak ondo portatu direnez, hona hemen haiek mimatzeko Gabonetako oparien gure eskaintza berezia.

Argitaratzailea: MERCADONA SA
Fuente del Jarro industrialdea
Ciudad de Liria, 5 46988 Paterna / Valentzia
Egilea: Ediciones ELCA
Inprimatzailea: Jiménez Godoy
Lege-gordailua: T0-0789-2008

Aldizkari honetan agertzen diren produktuak Mercadonaren produktu-aukera estandarri dagozkio. Espazio-arazoak direla eta, baliteke inoiz produkturen bat ez aurkitzea. Arren, galdetu gure langileei.
Doako alea; debekatuta dago saltzea edo merkaturatzea.
© Aldizkariaren titularrak MERCADONA SA da. Eskubide guztiak erreserbatuta daude. Debebatuta dago aldizkaria baimenik gabe erabiltzea, osorik zein partzialki, eta/edo erreproduzitzea, bai eta markak eta/edo logotipoak erabiltzea ere.



A detailed botanical illustration in a light grey tone serves as the background. It features various plant parts: large, textured leaves with prominent veins, several flowers in different stages of bloom, and a cluster of small buds on a stem. The style is reminiscent of a scientific or historical botanical drawing.

Zurekin pentsatuta
egindako bilduma
esklusiboak
dira Gabon
hauetarako lurrindegia
duen sekretua.

MY SOUL

BLUE SHINE

my moment

EXTRATIME

Helburua argi zegoen: Gabonetan oparirik onenak edukitzea kosmetika-, edertasun- eta fragantzia-produktuetan. Lehenik zuei entzun dizuegu, eta, zuen ideiak bilduta, munduan zehar ibili gara, inspirazio bila, eta hornitzaile egokien bila.

Lehengai bikainak, perfumegile handiak eta ontzi-diseinatzaileak gidari izan ditugu gure bilduma berri guztietan kalitate gorena lortzeko: *My Soul, Blue Shine, My Moment, Extra Time...*

BLUE SHINE

MY SOUL

EXTRATIME

my moment

1. Zuen iritzia entzuten dugu

Bilduma bat osatu aurretik, lehenengo urratsa da zuen beharrei kasu egitea. Perfumeriako Koberrikuntza Zentroan zuetako batzuekin elkartu gara, Gabonetan gure dendetan zer aurkitu nahi duzuen galdetzeko.



Proba itsuak egin ditugu gure espezialistekin Koberrikuntza Zentroan.



2. Bikaintasunaren bila bidaiatzen dugu

Sortzaile eta perfumegile ospetsuenen bila ibiltzen gara munduan zehar; kalitaterik onena lortzeko lehengaiak aukeratu zituztenen bila.



Paris



Ilias Ermenidis, Firmenicheko perfumegilea, *My Soul for him* fragantziaren sortzailea.



Philippe Paparella-Paris, Symriseko perfumegilea, *My Soul for her* fragantziaren sortzailea.

“ Aldaketa asko egin dira, bilera asko, baina azken emaitza gustatu zaie, bai gure sorkuntza-taldeei, bai Mercadonakoei. Oso prozesu harmoniatsua izan zen; bezeroarekin elkarlanean, lan onak egiten ditugu beti ”



3. Jatorrian hautatzen ditugun lehengai nobleekin lan egiten dugu

Perfume bat egiteak lantalde zabal bat koordinatzea dakar; lantalde horretan, kimikariak, ebaluatzaileak eta perfumegileak ditugu. Ebaluatzailearen lana funtsezkoa da prozesuan, perfumegilearekin batera egoten baita sorkuntzan, eta lotura egiten baitu sorkuntzaren eta azken kontsumitzailearen gustuen artean.



▲ Ilias Ermenidis, Ina Mexía ebaluatzailearen ondoan, Firmenich Parisen bulegoetan, *My Soul for him* fragantziaren ñabardurak probatzen.

◀ Calabriako bergamota piperbeltz arrosarekin eta izpiliku-ukitu batekin konbinatuta, *My Soul for him* lurrinaren bihotzerako ukitu sutuak lortzen ditugu. Patxuliak, Haitiko vetiverrak, sandaloak eta zedro anbarak osatzen dute perfume honen oinarria.



◀ Philippe Paparella eta Ilana Kahn ebaluatzailea, *My Soul for her* fragantzia sortzeko prozesuan. ▶



“ Lore zurizko akorde bat osatu nuen, sambac jasmina oinarri hartuta; nerolia gehitu nion gero, laranjondoaren lore bizi eta iraunkorraren ukitua emateko. ”



4. Denboran irauten duten bildumak diseinatzen ditugu

Koloreekin inspiratu gintuzuen: berdea, mihurari eta Gabonetako zuhaitzari omenaldia egiteko, eta urre-kolorea, jai hauek magiaz eta distira bereziz inguratzeko. Tonu horiekin ontzi sofistikatu bat sortu dugu, Gabon-lurrina barnean duena.

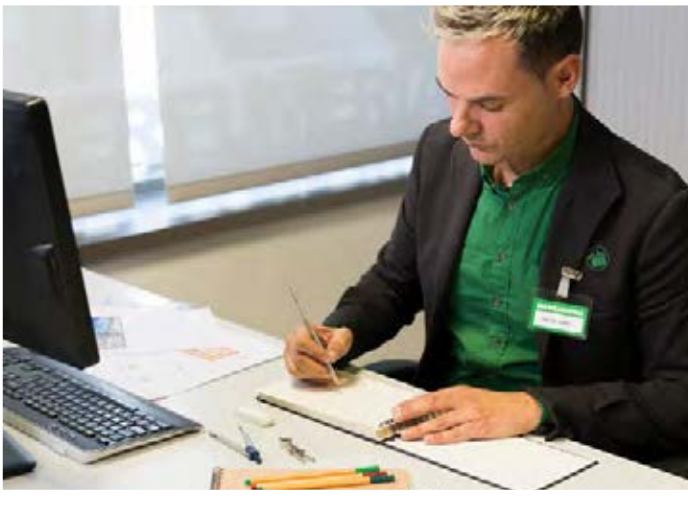

Kosmetikako espezialista, My Soul itzal-paleta diseinatzen.

Sekretu hori gordetzeko, zenbait zirriborro diseinatu ditugu, gure sorkuntzak biltzeko ontzi apartak lortzeko.

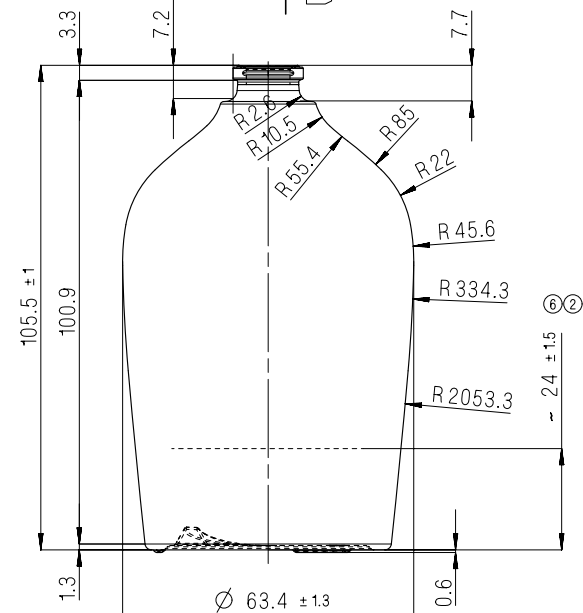
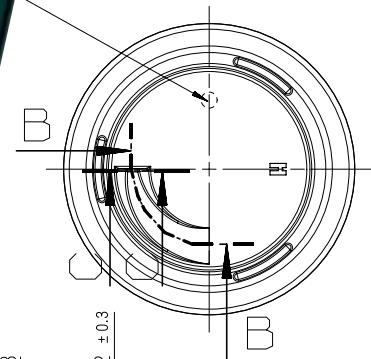

Ontziak diseinatzeko zirriborroak eta kolore-gamak.

5. Zuekin partekatzen dugu azken emaitza

Bildumak sortu ondoren, gure desioa horiek partekatzea da, zuen iritziak jakitea eta gure usteak betetzen dituztela frogatzea. Produktu guztiak pertsona-profil zabal batek probatzen ditu; izan ere, badakigu gure bezeroen esperientziak gure jakinduria adierazten duela eta zoriontsu egiten gaituena haien nahiak betetzea dela.



Jakin nahi dugu ea emaitza espero duzuen den, itzalak ematea erraza egiten zaizuen, pintzelak makillajerako tresna erabilgarriak diren, koloreak egokiak diren edo perfumea sortzeko inspiratu gaituen lurrina berehala ezagutzen duzuen...



My Soul azazkal-lakek Gabonetako argien distiraren pean egindako festaren dotorezia islatu nahi dute. Horiek emateko urre-koloreko pintzela oso eroso da azazkalak zuk zeuk margotzeko, eta gorri-morea, gorria eta *glitterra* zuen eskaeren emaitza dira.





la perfumería
SEKRETUA

Blue Shine for him ukitu mediterraneo duen perfume bat da, usain iraunkorra duena, fruta-, lore- eta egur-ukituetan oinarritua.

Extra Time hiriko lurrin bat da, zu bezala, indartsua eta gaztea, mutilentzat zein neskentzat, lagunekin partekatzeko. Izan ere...
You really need a day between Saturday & Sunday.

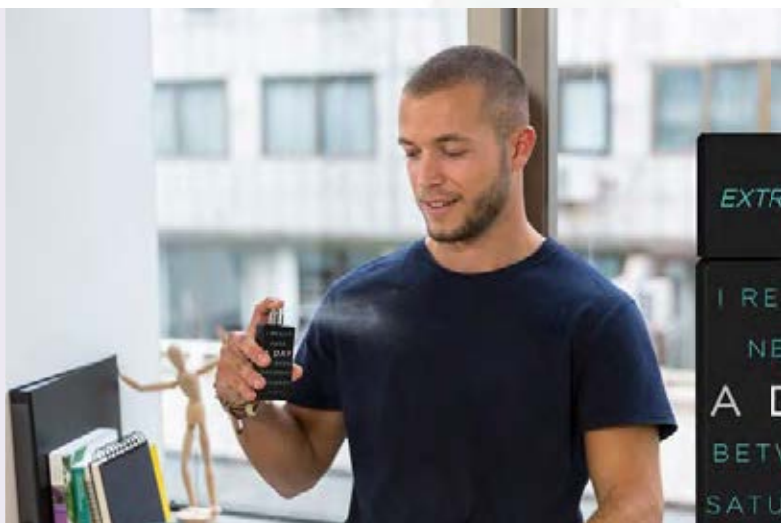

Izugarri gustatzen zaigu zuen etxera gonbidatzea, produktuak nola ematen dituzuen eta zuen azalean zer eragin duten kontatzea... Testura gustatzen zaizuen jakitea, emateko eraginkorrak eta erosoak diren jakitea...

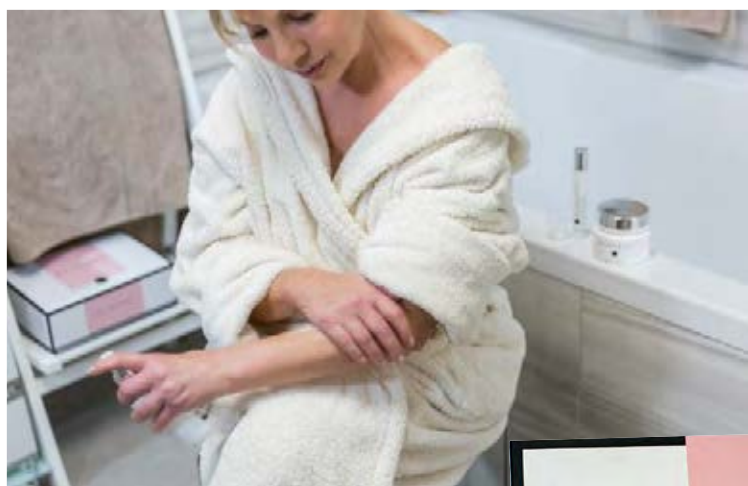

Elkarrizketa, azterketa konparatibo eta erabilera-joera askoren emaitza da **My moment**; gure edertasun-unea sortzeko guztiok nahi dugun tarte lasai horri emandako erantzuna.



MY SOUL



Festa hauetako
makillajeen *lookak*
beregianatu
ditu *glitterrak*.
MY SOUL,
bilduma amestu
bat, guztiak
liluratuta
uzteko.



Ezpainetako *pearl* barra, 01 zk. gorri metalizatua



Ezpainetako *pearl* barra, 02 zk. gorri-more metalizatua



Perla-koloreko itzalen paleta



Ezpainetako barra matea, 01 zk. gorri klasikoa



Bilduma distiratsu honek sekretu batzuk ditu ezkutuan:

Ezpainetako bi *pearl* barra gorri eta gorri-moreek *glitter* estaldura dute, eta bristada modu homogeneoan banatzen dute, distira handienaren bila.

Argiztatzaila akabera argitsua duen hauts egosia da; horri esker, erresistentzia handiagoa du, eta itxura leun eta distiratsua ematen dio.

Esmalteen tapak erabilera errazten du. Ausartu zaitez probatzera!



Azazkal-esmaltea, 905 zk. *glittera*



Azazkal-esmaltea, 903 zk. gorri-more perlakara



Itzal-paleta satinatuak



Pearl hauts argitzailea



Ezpainak markatzeko arkatza, 401 zk. gorri matea



Begi-arkatza, 301 zk. beltza urre-koloreko *glitter*arekin.



Azazkal-esmaltea, 904 zk. gorri perlakara



MY SOUL



GOLDEN NIGHT

Ez da beharrezkoa Gabonak izatea jantzi distiratsu bat eta makillaje berezi bat jartzeko; gaur bertan egin dezakezu. Egun ederra da zerbait ospatzeko!

BEAUTY TIP
Hauts argitzailea, aurpegiari eta gorputzari argia emateko sortua; kasu honetan, masailei eta bularraldeari. Aukerarik onena da hauts-brotxa batekin ematea, edo hatz-mamiekin, argi-puntuak lantzeko.



Hau darama modeloak: perla-koloreko itzalen paleta; begi-arkatza, 301 zk. beltza urre-koloreko glitterrarekin; ezpainenetako *pearl* barra, 02 zk. gorri-more metalizatua; koloretea, 03 zk.; *pearl* hauts argitzailea; Longitud Xtrem betile-maskara; eta azazkal-esmaltea, 903 zk. gorri-more perlakara.

Let's Celebrate!

Ezpain gorri mate dotoreak, ongi landutako makillaje-oinarria eta begirada zirrargarri bat. Aurtengo Gabonetan, premisa da arriskatzea, irabazteko.



la perfumería
SEKRETUA

Hau darama modeloak:
itzal satinatuen paleta;
begi-arkatza, 301 zk. beltza urre-
koloreko glitterarekin; ezpainetako
barra matea, 01 zk. gorri klasikoa;
ezpainak markatzeko arkatz gorri
matea; koloretea, 03 zk.; Longitud
Xtrem betile-maskara; eta
azazkal-esmaltea, 904 zk. gorri-more
perlakara eta 905 zk. glittera.

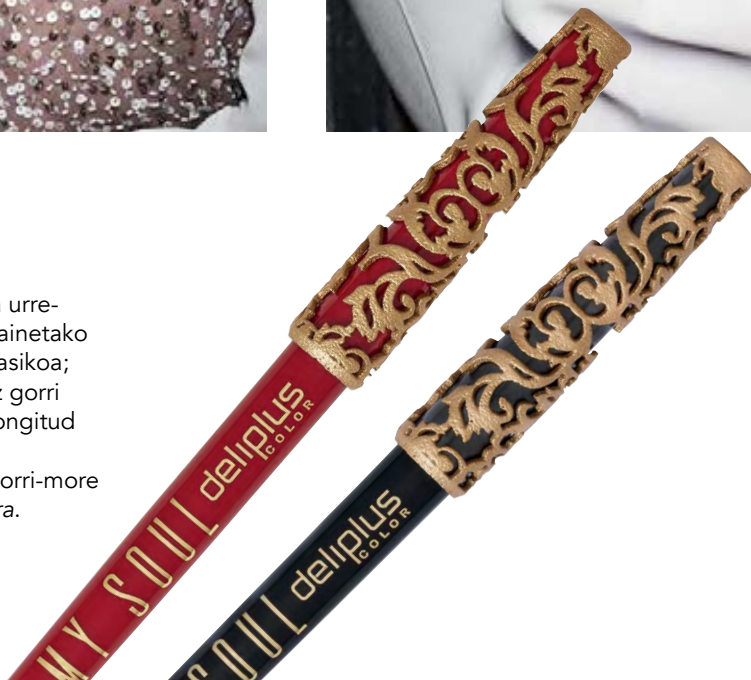

BAZENEKIEN...?

Begi-arkatzek testura krematsua dute, eta tapa ixten denean arkatzaren punta zorroztu egiten dute.



Summer



Autumn

KOLORETAKO 4 URTAROAK



Spring



Winter

Utz iezaiozu *MySoul* itzal-aukera koloretsuari lilura zaitzan, eta erakutsi harro zure makillaje-lookak, urte osoan.

la perfumería
SEKRETUA

P aletak hogei begi-itzal ditu, akabera mate, satinatu eta perlakara dutenak, urteko lau urtarotetan makillatzeko. Horretaz gain, aurpegi-argiztatzailerik bat eta testura krematsuko begi-arkatz dua du, marroi leuna eta beltz bizia. Ezin hobea, begirada erraz kokatzeko, marrazteko eta lausotzeko. Has dadila ikuskizuna!



Summer 4 urtaroen paleta: Summer itzalak; begi-arkatz dua; koloretea, 02 zk.; ezpainenako distira, 09 zk.; eta Longitud Xtrem betile-maskara.

Autumn 4 urtaroen paleta: Autumn itzalak; begi-arkatz dua; koloretea, 02 zk.; ezpainenako Creamy barra, 05 zk.; eta Longitud Xtrem maskara.

Winter 4 urtaroen paleta: Winter itzalak; begi-arkatz dua; koloretea, 02 zk.; ezpainenako My Soul barra matea, 01 zk., gorri klasikoa; eta Longitud Xtrem maskara.

Spring 4 urtaroen paleta: Spring itzalak; begi-arkatz dua; koloretea, 02 zk.; ezpainenako Creamy barra, 03 zk.; eta Longitud Xtrem maskara.

My Soul bildumako itzal-paleta kutxa misterioitsu batean sartuta dago, eta bitxiak jasotzeko edo makillaje-kutxa gisa erabil dezakezu. Aldean eramateko atera daiteke, eta edozein unetan apaindu, ispilua erabilita. Natura du inspirazio-iturri.

Plus bat: barruan zenbait look dituen liburuxka dauka, inspirazio gisa erabil dezazun.



MY SOUL



Hau darama modeloak:
My Soul perla-koloreko itzalen paleta; *My Soul* begi-arkatza, 301 zk. beltza urre-koloreko glitterarekin; ezpaintedako *pearl* barra, 02 zk. gorri-more metalizatua; *My Soul* ezpainak markatzeko arkatz gorri matea; koloretea, 03 zk.; *pearl* hauts argitzailea; Longitud Xtrem betile-maskara; eta *My Soul* azazkal-esmaltea, 903 zk. gorri-more perlakara eta 905 zk. *glittera*.

Ukitu ikusezina

Kalitatezko brotxak erabiltzen ditugunean, berehala nabaritzen da emaitza larruazalean. Ikasi gehiago makillaje ona izateko tresna ahaltsuenari buruz.

Badakizu... Brotxen kirtena egurrezkoa da, eta, beraz, hobeto jasaten ditu kolpeak eta erorketak. Ukitu profesionala? Pintzelak manta polit batean daude, erabiltzeko garaian eskura izateko eta leku guztietara aldean eramateko.



Hemen dituzu zure apain-mahaian falta ezin diren pintzel batzuk; hala ere, eskuak ere erabil ditzakezu aurpegian zuzentzailea eta argitzailea emateko.

Makillaje-pintzelen MySoul mantan hauek daude:

- 1** Hauts-brotxa, buru handiagoa duena, aurpegian hobeto zabaltzeko hauts solteak eta trinkoak.
- 2** Makillajerako brotxak forma egokia du produktua aurpegian aplikatzeko.
- 3** Itzalak difuminatzeko pintzela, begietako makillajea emateko.
- 4** Itzal-pintzel alakatua, begirada markatzeko eta delineatzeko.



BLUE SHINE

Lore-, fruta- eta egur-
usainaren ukituak, intentsitate
handiagoa eta hobeto
finkatzen den perfumea,
diseinu bakarrak...

Blue Shine distira
egiteko sortu da.



◀ **Blue Shine body**

Bath soap, freskatu zure azala Blue Shine lineako bainurako gelarekin; body serum-ak hidratatu eta indarbertitza egingo du, eta body scrub gorputz esfoliatzailea larruzal-mota guztietarako egokia da.

Amets egingo dugu? Kostaldeko ihesaldi batean dago inspiratua Blue Shine bilduma. Santoriniko teilatu urdinak, tonu urdin eta horiak dituzten zeramikazko baldosak, lihozko alkandorak, jutezko sandaliak edo itsasoaren presentzia ahaltsua buruan eduki genituen Mediterraneoaren espiritua hiri-testuinguru batera eraman nahi duten lurrinak sortzeko.



▶ **Blue Shine for her**

Eau de parfuma, body oila eta eau de parfum spraya.



◀ **Blue Shine for him**

Eau de parfuma, after shavea eta eau de parfum spraya.

My moment

Prest zaude zure
aurpegiko eta
gorputzeko azalak
behar bezala zaintzeko
tarte hartzeko?



body



Zaindu, hidratatu eta lurrindu. Gorputz esfoliatzaileak perla-hauts mikronizatua du, kamelia-olioz aberastua dago, eta azala hidratatzeko eta gaztetzeko balio du. Masaje zirkularren bidez ematen da, eta ur epelarekin urberitzen da. Ondoren, *body lotion* krematsuak sakon elikatzen du... Eta ihintza edo *pillow spray-a*, gorputza, ilea edo burkoa lainoztatzeko egokia.



face

Hilabeteko programa kosmetiko aurreratua, kronokosmetikan oinarritua dago –larrazaleko zelulen adina aztertzen duen zientzia–, eta kontzentratu aktiboak eskaintzen ditu

zahartzearen zantzuei aurre egiteko. Bi erritual: egunez, babestea eta konpontzea, eta gauez, elikatzea, suspertzea eta birsortzea.

GOIZEKO EDERTASUN-ERRITUALA ☀

1. URRATSA. Bota tonikoa kotoi batean, eta irristatu leun aurpegian, lepoan eta bularraldean.
2. URRATSA. Hartu krema dosi bat eta eman aurpegian, lepoan eta bularraldean. Eman masajea.

GAUEKO EDERTASUN-ERRITUALA 🌙

1. URRATSA. Bota tonikoa kotoi batean, eta irristatu leun aurpegian, lepoan eta bularraldean.
2. URRATSA. Hartu krema-dosi bat eta eman aurpegian, lepoan eta bularraldean. Eman masajea.
3. URRATSA. Lehenengo saioa ACTIVE 1 KOLAGENO tantaz tantakoa erabiliz hasi, egunero, astebetez. Bota 8 tanta esku-ahurrean, eta nahastu kremarekin.
4. URRATSA. Eman produktua aurpegian, lepoan eta bularraldean, masaje leun bat eginez.



Segitu erritualarekin hurrengo asteetan, ACTIVE tantaz tantakoaren zenbakizko ordenan, astean bat erabiliz.



EXTRATIME



OPARIAK EGITEKO

arte

Guztiak harrituta uzteko eta
Gabonak bizitzeko prest?
Kosmetika-, edertasun- eta
fragantzia-produktuen hautaketa onena.







ELLA
EAU DE PARFUM
POUR FEMME



Soplo Intense

Eau de toilette oihalezko zakutxo batean, ihintz perfumatua eta nezeserra. Musketa lore hautsezatuaren usaina du.

Emakumeak

Eau de parfuma, eau de parfuma 20 ml. eta body milka. Ideia bat: Kaxa berriz erabil dezakezu...



Ezagutu

gure lurrinak: mimoz sortuak eta zuretzat pentsatutako ukitu aromatikoekin eginak



Clutch body mist

Body mista eta zakutxo lurrinduna. Plus bat: gorde zakutxoa zure arropa artean, eta zure gogoko arropak perfumatua izango dituzu.

Capítulo Floral Bouquet de Flores Blancas

Eau de toilette, bainurako gela eta body milka.



Soplo

Eau de toilette oihalezko zakutxo batekin, bainurako gela eta body milka.

Ikiru Femme

Eau de toilette, eau de toilette 20 ml. eta apar-gela.





Oparitu edertasuna

Aurpegiko
tratamenduetarako
gure sortek
adinaren zantzuei
aurre egiten
lagunduko dizute,
eta zure azala
egunez eta gauez
birsortuko dute.
Hautatu konbinazio
perfektua.



Elección
Eau de parfuma, eau de parfuma 20 ml. eta krema hidratatzailea.



Simply Flowers - Azahar
Eau de toilette, eau de toilette 20 ml. eta esku-krema.



Sisbela Tratamendu birsortzaile sendotzailea
Adinaren aurkako krema suspertzaile eta berregituratzailea, serum indartzailea eta lepo eta bularralderako krema trinkotzaile eta nutritiboa.



24K Gold Progress
Aurpegirako eguneko babes-krema, gaueko krema multibirsortzailea eta begi ingurukoa.



Bulgarian Rose

Gorputz-olioa, dutxarako gela eta esfoliatzailea.



9.60 Woman

Eau de toilette, bainurako gela eta body milka.

**Intense
Femme**
Eau de
toilettea.



Bainurako My Soul zakutxo

Bainurako gela,
gorputz-krema eta
bainurako gatzak.





Eskuetako mouseea
Eskuak garbitzeko mouseea, urberitu beharrik gabe; eta mousse hidratatzailea, eskuak hidratatu eta leuntzeko.



Beauty Magic Box
Begi-ingururakoa, aurpegirako indartzailea, gorputz-olio performatua, bainurako aparra, eskuetako seruma, ezpainerako esfoliatzailea, eskuak urberitu beharrik gabe garbitzeko gela eta fragantzia.



Estiloz betetako

3

detaile, barruan beauty ezustekoak dituztenak



Sweet Beauty Set
Eau de toilette, eta lip balma zure ezpainak hidratatu eta babesteko gourmand lore-eta fruta-ukitu atsegin batekin.



Egur-, zitriko- eta ur-ukitu freskoak... pertsonalitate bakoitzerako perfume bat.



Misty Wood Esencia Vital

Eau de toilette, bainurako gela, desodorantea eta after shavea.



Vido Hombre

Aurpegiko krema hidratatzailea, adinaren aurkako seruma eta begi-inguruetako krema.

Intense Homme
Eau de toilette.



Ikiru Homme
Eau de toilette, eau de toilette 20 ml. eta apar-gela.





9.60 Man
Eau de toilette,
desodorantea eta
gel-xanpua.



Mr. Perfect
Eau de toilette
eta dutxarako
gela.



Él
Eau de parfuma,
eau de parfuma
20 ml. eta gel-
xanpua.



Sesgo
Eau de toilette, eau de toilette 20 ml.
eta gel-xanpua.



Enciende for him
Eau de toilette,
eau de toilette
20 ml. eta
gel-xanpua.

**Capítulo
Marino – Notas
Oceánicas**
Eau de toilette,
bainurako gela
eta after shavea.



Hori nahi dut!

Aurten etxeko txikiak ondo portatu direnez, hona hemen haientzako Gabonetako opariengure eskaintza berezia.



Fancy Nancy Clancy

Eau de toilette, tiara, giltzatakhoa (borla) eta eranskailuak.



Frozen II nezeserra

Eau de toilette, xanpua, bainurako gela, gorputzeko lozioa eta nezeserra.



Bob Esponja

Eau de toilette eta dutxarako gela.

Gozatu haien irribarreekin

Opariak irekitzean, haien pertsonaia gogokoenak aurkituko dituzte hainbat *beauty kids* formatutan.



Frozen II

Eau de toilette, ezpainenako bi distira eta begi-itzal dua.



Hulk

Eau de toilette, dutxarako gela eta giltzatakoa.



Guardianes de la Galaxia

Eau de toilette, bainurako gela eta metalezko kutxa.

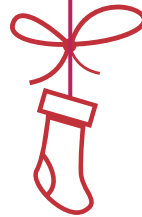

LOL Surprise Beauty Set

Giltzatakoa (borla), ezpainenako distira, ispilua, motots-goma, ile-eskuila eta azazkal-esmaltea.



LOL Surprise

Eau de toilette eta dutxarako gela.



Eau My Unicorn

Eau de toilette eta bainurako gela (irudia).

Eau My Unicorn

Eau de toilette, gorpuztze-arkatz-perfumea eta arkatz-perfumea.



Orain, gure fragantziak miniaturan ere bai
Zure esentzia gogokoena beti zurekin



COMOTÚ PLATA. Gizonentzako *eau de toilette*, *eau de toilette* minia eta funtzio anitzeko krema. COMOTÚ ORO. Emakumeentzako *eau de toilette*, *eau de toilette* minia eta hiru kandela. OUD NOIR. *Eau de parfuma*, *eau de parfum* minia eta nezeserra. ROSE NUDE. *Eau de parfuma* eta *eau de parfum* minia. COMOTÚ FUERZA. *Eau de toilette*, *eau de toilette* minia eta gela. COMOTÚ AMOR. *Eau de parfuma*, *eau de parfum* minia 20 ml eta *body milka*.

Miri BERTSIOAN





MY SOUL